

MADE IN



SWITZERLAND

2017.10 ~ 1/8" ホースシステム0 (ゼロ) 追加版

Vol.3

ステンレス製クーラントホース

ヒルトライン

Hirt
LINE

曲げた状態での
最高使用圧力
(液体) 5Mpa

⚠️ 安全にお使いいただくために

使用上の注意

- ご使用前には必ずキズ、破損等の外観の確認を行って下さい。また異常が認められた際は使用しないで下さい。
- ホースが分離しないようにしっかりと専用レンチで締め付けて下さい。
- 結合部が固いためにレンチでの取り付け、取り外し作業がしにくい場合があります。その際専用レンチをハンマー等で叩かないで下さい。ケガをしたり、商品の破損につながる恐れがあります。
- ホースのねじ部分を素手で触ったり、回したりするとケガをする恐れがあります。ねじ部分は触らないで下さい。
- 使用可能温度・最高使用圧力・最高使用流量をお守り下さい。また急激な加圧は避けて下さい。
- 一般的に使用される流体以外の用途に関しましては、事前に耐薬品性一覧表をご参照下さい。なお耐薬品一覧表はあくまで目安です。使用環境、使用条件、使用期間等により、ご使用に不適な場合がありますので、必ず実際のご使用条件下でご確認のうえ判断して下さい。

仕様

素材	使用可能温度	最高使用圧力（液体）	最高使用流量	最小曲げ半径		
				1/8	1/4	1/2
SUS303	-30℃ ~ +100℃	~ 725PSI(5Mpa)	~ 60 ℓ/min	31mm	37mm	55mm

注意：最高使用圧力と最高使用流量のデータは1/4"システムはホース内径φ5.8・1/2"システムは丸ノズル先端径φ6.5を使用した場合のデータとなりますのでご注意ください。

耐薬品性

素材	アセトン	アンモニア水	飲料水	エタノール	エチルエーテル	塩素	塩化ナトリウム	塩化カルシウム
SUS303	○	○	○	○	○	×	×	×
素材	塩酸	ガソリン	ギ酸	硝酸	植物油	水酸化ナトリウム	酢酸	石油
SUS303	×	○	×	○	○	○	×	○
素材	切削油	灯油	トリクロルエチレン	トルエン	ベンゼン	硝酸アモニウム	硫酸	リン酸
SUS303	○	○	○	○	○	×	×	×

○使用可能 X使用不可

ご注意

- この耐薬品性一覧表は、材料そのものの耐薬品性を表すものです。よって製品の耐薬品性を保証するものではありません。

スイス生まれのヒルトラインは、金属などの切削・研削加工時の工具刃先や砥石への安定した冷却性能の向上ならびに給油・給水用として開発されたステンレス製のクーラントホースです。

- 特長
- 耐久性に優れたステンレス素材 SUS303 を使用し長寿命化を実現します。
 - ホースの長さや形状を機上で自由自在に調整及び操作することが可能です。
 - プラスチック製のクーラントホースに比べ保持強度が格段に向上します。
 - 高圧クーラント・機械振動・切屑の干渉等でホース形状の変化がありません。
 - 加工する際の様々な局面を想定したパーツの形状及び種類が豊富です。

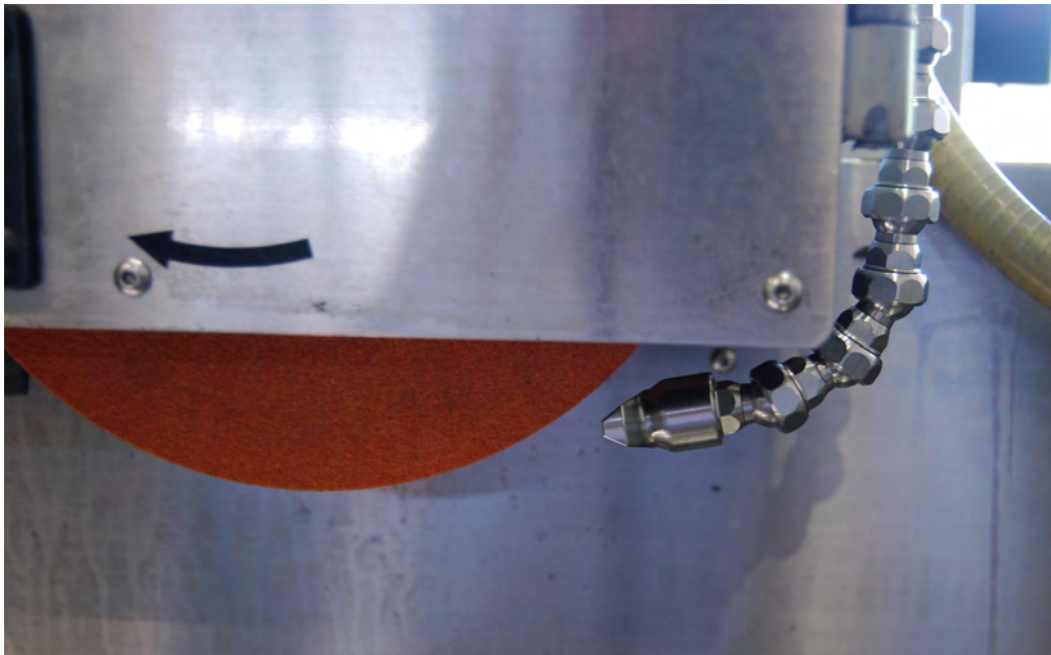





























ヒルトライン INDEX

型番	仕様	ページ
NEW 1/8" ホースシステム 0 (ゼロ)		
0タイプ	コネクター・ジョイントホース・ジョイントアダプター・各種ノズル	4~6
1/4" ホースシステム		
1タイプ	コネクター・ジョイントホース・ジョイントアダプター・各種ノズル	7~12
1/2" ホースシステム		
2タイプ	コネクター・ジョイントホース・ジョイントアダプター・各種ノズル	13~17









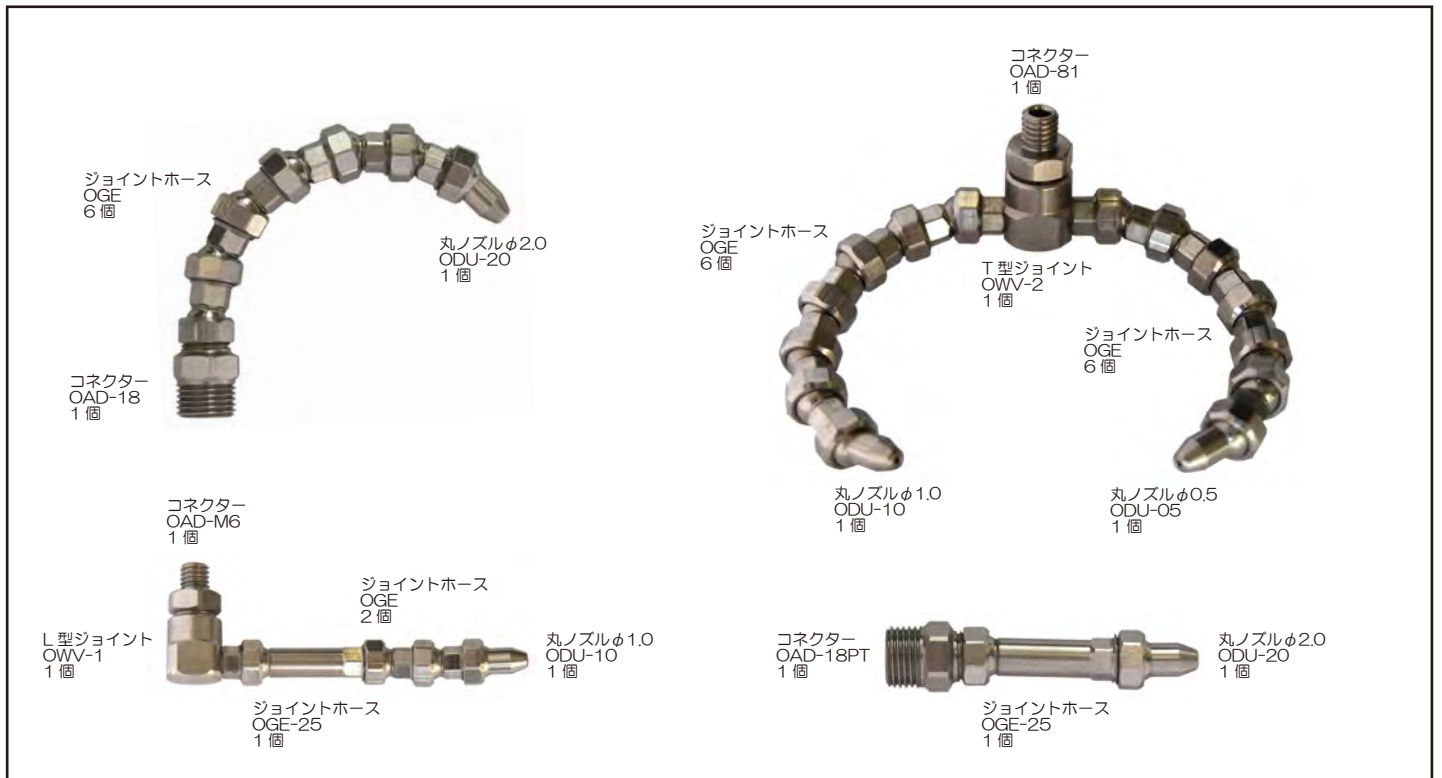





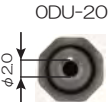

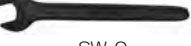

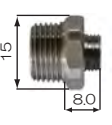

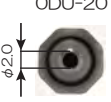
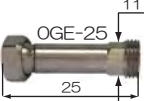
NEW 1/8" ホースシステム 0 (ゼロ) 組合せ・型番表

コネクター・バルブ・カプラ	ジョイントホース・ジョイントアダプター	各種ノズル	
 OAD-18PT  OAD-14PT  OAD-18  OAD-14  OAD-M5  OAD-M6  OAD-81  OAD-M8  OAD-M101  OAD-M10 <p>目玉ノズル用</p>  OAD-K10 (Traub用)	 OGE  OGE-25  RE1-0 <p>1/4" ホースから 1/8" ホースへ接続可能な 違径ジョイントです</p>	 OWV-1  OWV-2  OYV  OWV-4	 ODU-05 φ0.5  ODU-10 φ1.0  ODU-20 φ2.0  ODU-30 φ3.0  DU-0 穴無し  ODU-415 スリット穴  ODU-90-1  ODU-90-2  ODU-30-1.5  ODU-60-1.5



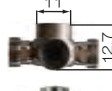

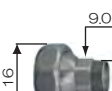
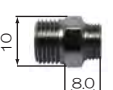
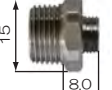
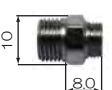
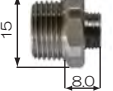
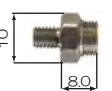

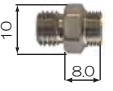
1/8" ホースシステム 組合せ参考例

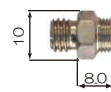
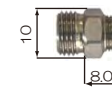
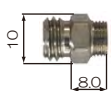
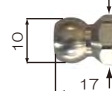
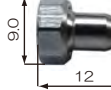

NEW 1/8" ホースシステム 0 (ゼロ) 型番表

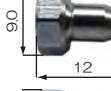
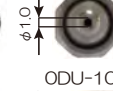

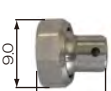
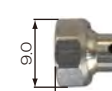
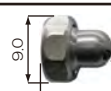
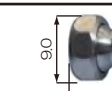















品番	品名・形状・内容		入数 (1パック)				
OGS-18PT 1/8" ホースシステムキット コネクターPT1/8 全長 130mm		 OAD-18PT  OGE  ODU-20  OGE-25  SW-6  SW-9	OGE 6個 OGE-25 2個 OAD-18PT 1個 ODU-20 1個 SW-6 1丁 SW-9 1丁				
		OGS-14PT 1/8" ホースシステムキット コネクターPT1/4 全長 130mm		 OAD-14PT  OGE  ODU-20  OGE-25  SW-6  SW-9	OGE 6個 OGE-25 2個 OAD-14PT 1個 ODU-20 1個 SW-6 1丁 SW-9 1丁		
				OGE	ジョイントホース 11L	 OGE	1個
				OGE-25	ジョイントホース 25L	 OGE-25	1個
				OWV-1	L型ジョイント	 OWV-1	1個
				OWV-2	T型ジョイント	 OWV-2	1個
OWV-4	スタージョイント			 OWV-4	1個		
OYV	Y型ジョイント 50°	 OYV	1個				
RE1-0	違径ジョイント (1/4"→1/8")	 RE1-0 <small>1/4" ホースから 1/8" ホースへ 接続可能な違径 ジョイントです</small>	1個				
OAD-18PT	コネクターPT1/8	 OAD-18PT	1個				
OAD-14PT	コネクターPT1/4	 OAD-14PT	1個				
OAD-18	コネクターG1/8	 OAD-18	1個				
OAD-14	コネクターG1/4	 OAD-14	1個				
OAD-M5	コネクターM5x0.8	 OAD-M5	1個				
OAD-M6	コネクターM6x1	 OAD-M6	1個				
OAD-81	コネクターM8x1	 OAD-81	1個				

NEW 1/8" ホースシステム 0 (ゼロ) 型番表

品番	品名・形状・内容	入数 (1 パック)
OAD-M8	コネクタ-M8x1.25 	1 個
OAD-M101	コネクタ-M10x1 	1 個
OAD-M10	コネクタ-M10x1.5 	1 個
OAD-K10	ボールコネクタ (Traub 用) 	1 個
ODU-0	丸ノズル 穴なし 	1 個
ODU-05	丸ノズル φ0.5 	1 個
ODU-10	丸ノズル φ1.0 	1 個
ODU-20	丸ノズル φ2.0 	1 個
ODU-30	丸ノズル φ3.0 	1 個
ODU-415	丸ノズル スリット穴 幅5x厚み1.5 	1 個
ODU-90-1	90° 丸ノズル φ1.2x穴数1 	1 個
ODU-90-2	90° 丸ノズル φ1.2x穴数2 	1 個
ODU-30-1.5	30° 丸ノズル φ1.5 	1 個
ODU-60-1.5	60° 丸ノズル φ1.5 	1 個
SW-6	専用レンチ 6mm 	1 丁
SW-9	専用レンチ 9mm 	1 丁

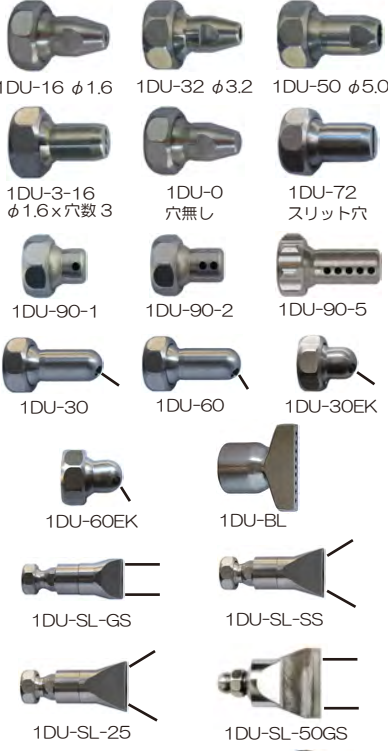







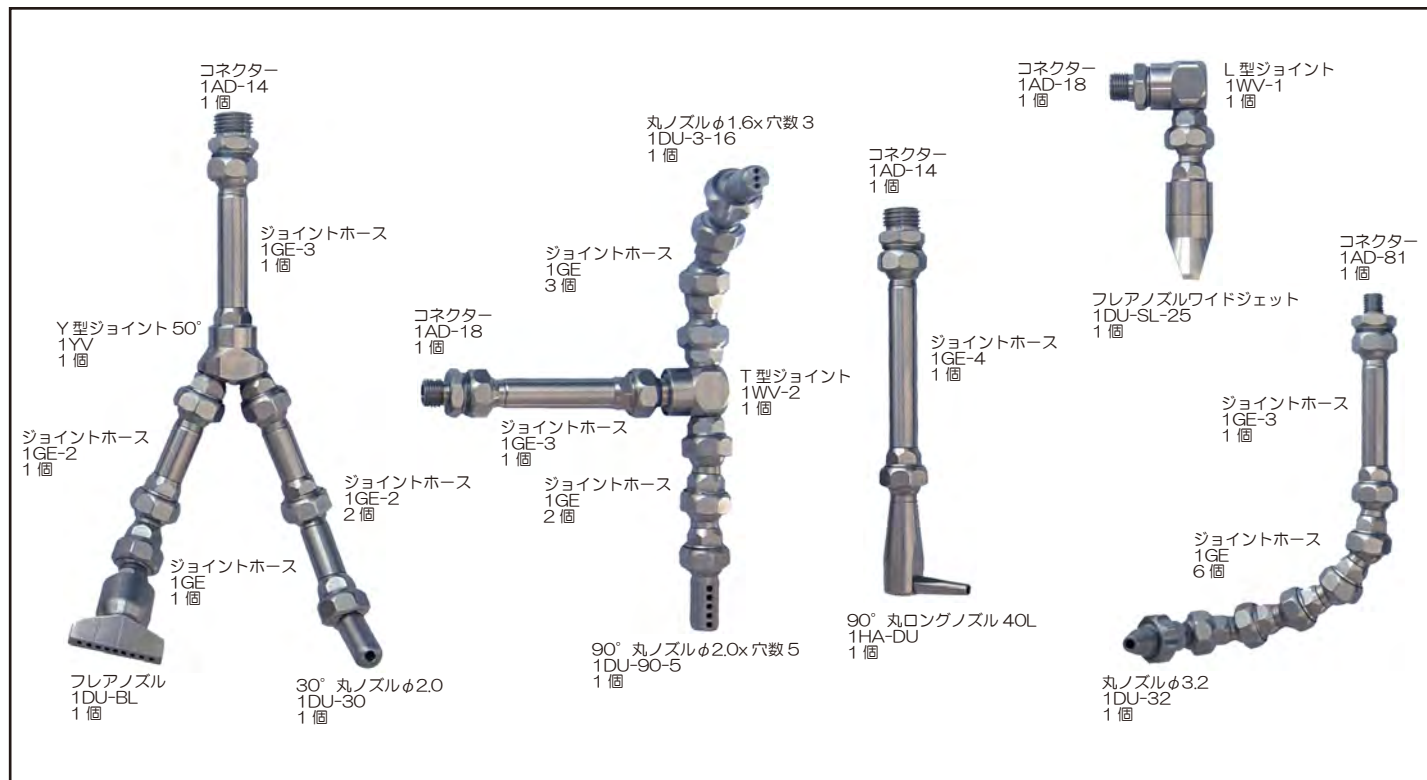



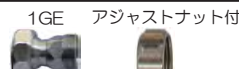





1/4" ホースシステム 組合せ・型番表

コネクター・バルブ・カプラ	ジョイントホース・ジョイントアダプター	各種ノズル	
 <p>1AD-18PT 1AD-14PT</p>  <p>1AD-38PT 1AD-18</p>  <p>1AD-14 1AD-38</p>  <p>1AD-81 1AD-101S</p>  <p>1AD-121 1AD-141</p> <p>目玉ノズル用</p>  <p>1AD-K10 (Traub用) 1AD-K12 (DMG Mori用)</p>  <p>1AD-K14 (Wenk用) 1AD-K15 (Okuma用)</p> <p>ワンタッチカプラ</p>  <p>1FP</p> <p>チェックバルブ</p>  <p>KH-18 真鍮製 KH-14 真鍮製</p>  <p>KH-14SS ステンレス製</p>	 <p>1GE 1GE-2 1GE-3 1GE-4 1GE-100 1GE-300 1GE-500</p> <p>ダブルジョイントホース</p>  <p>1GE-DK 1GE-2DK 1GE-3DK 1GE-4DK</p> <p>違径ソケット</p>  <p>1AD-1GE-18PT M14 x PT1/8 1AD-1GE-14PT M14 x PT1/4 1AD-1GE-18 M14 x G1/8 1AD-1GE-14 M14 x G1/4</p>	<p>1/4" ホースから 1/8" ホースへ接続 可能な違径ジョイント です NEW RE1-O</p>  <p>1WV-1 1WV-2 1YV</p>  <p>1WV-1K 1WV-2K 1-WI 1WV-3K 1WV-4K 1AD-LL (LL用)</p>	 <p>1DU-16 φ1.6 1DU-32 φ3.2 1DU-50 φ5.0 1DU-3-16 φ1.6 x 穴数3 1DU-0 穴無し 1DU-72 スリット穴 1DU-90-1 1DU-90-2 1DU-90-5 1DU-30 1DU-60 1DU-30EK 1DU-60EK 1DU-BL 1DU-SL-GS 1DU-SL-SS 1DU-SL-25 1DU-SL-50GS</p>  <p>1HA-DU 1HA-DU-2 1HA-DU-3</p> <p>樹脂製丸ノズル</p>  <p>KU-1DU-16 KU-1DU-32 KU-1DU-50 KU-1DU-3-16 KU-1DU-30 KU-1DU-60 KU-1DU-72</p> <p>特殊ノズル</p>  <p>1GS-R 1WV-R 1DU-R 1DU-EL-3 1VER 1DU-ELH</p>

1/4" ホースシステム 組合せ参考例



1/4" ホースシステム 型番表

品番	品名・形状・内容	入数 (1 パック)			
1GS-18PT	1/4" ホースシステムキット コネクターPT1/8 全長 210mm	 1GE アジャストナット付  1GE-2  1GE-3  1AD-18PT  1DU-32  1GE-3  SW-11  SW-16	1GE 5個 1GE-2 1個 1GE-3 1個 1AD-18PT 1個 1DU-32 1個 SW-11 1丁 SW-16 1丁		
		1GS-14PT	1/4" ホースシステムキット コネクターPT1/4 全長 210mm	 1GE アジャストナット付  1GE-2  1GE-3  1AD-14PT  1DU-32  1GE-3  SW-11  SW-16	1GE 5個 1GE-2 1個 1GE-3 1個 1AD-14PT 1個 1DU-32 1個 SW-11 1丁 SW-16 1丁
		1GE	ジョイントホース 19L	1個	
		1GE-2	ジョイントホース 38L	1個	
		1GE-3	ジョイントホース 57L	1個	
		1GE-4	ジョイントホース 76L	1個	
		1GE-100	ジョイントホース 100L	1個	
1GE-300	ジョイントホース 300L	1個			
1GE-500	ジョイントホース 500L	1個			
1GE-DK	ダブルボールジョイントホース 19L	1個			
1GE-2DK	ダブルボールジョイントホース 38L	1個			
1GE-3DK	ダブルボールジョイントホース 57L	1個			
1GE-4DK	ダブルボールジョイントホース 76L	1個			
1AD-18PT	コネクターPT1/8	1個			
1AD-14PT	コネクターPT1/4	1個			
1AD-38PT	コネクターPT3/8	1個			

注意：ホースシステムキット及び丸ノズルシリーズについては、ノズルの向きを指先で簡単に微調整出来るアジャストナットも1個付属しております。用途に応じてご使用下さい。

アジャストナット



1/4" ホースシステム 型番表

品番	品名・形状・内容	入数 (1パック)	標準価格 (円)
1AD-18	コネクターG1/8	1 個	
1AD-14	コネクターG1/4	1 個	
1AD-38	コネクターG3/8	1 個	
1AD-81	コネクターM8x1	1 個	
1AD-101S	コネクターM10x1	1 個	
1AD-101L	コネクターM10x1x25	1 個	
1AD-121	コネクターM12x1	1 個	
1AD-141	コネクターM14x1	1 個	
1AD-K10	ボールコネクター(Traub 用)	1 個	
1AD-K12	ボールコネクター(DMG Mori 用)	1 個	
1AD-K14	ボールコネクター(Wenk 用)	1 個	
1AD-K15	ボールコネクター(Okuma 用)	1 個	
KH-18	チェックバルブ G1/8 x G1/8 真鍮製	1 個	
KH-14	チェックバルブ G1/4 x G1/4 真鍮製	1 個	
KH-14SS	チェックバルブ G1/4 x G1/4 ステンレス製	1 個	
1FP	ワンタッチカプラ	1 個	
1AD-LL	ボールコネクター(LL 用)	1 個	
1WV-1	L 型ジョイント	1 個	
1WV-2	T 型ジョイント	1 個	
1WV-1K	L 型ボールジョイント	1 個	
1WV-2K	T 型ボールジョイント	1 個	
1WV-3K	クロスボールジョイント	1 個	
1WV-4K	スターボールジョイント	1 個	
1-WI	コーナーパイプライン用コネクター	1 個	
1YV	Y 型ジョイント 50°	1 個	

1/4" ホースシステム 型番表

品番	品名・形状・内容	入数 (1 パック)
1AD-1GE-14PT	口径ソケット M14 x PT1/4	1 個
1AD-1GE-18PT	口径ソケット M14 x PT1/8	1 個
1AD-1GE-14	口径ソケット M14 x G1/4	1 個
1AD-1GE-18	口径ソケット M14 x G1/8	1 個
1DU-0	丸ノズル なし	1 個
1DU-16	丸ノズル φ1.6	1 個
1DU-32	丸ノズル φ3.2	1 個
1DU-50	丸ノズル φ5.0	1 個
1DU-72	丸ノズル スリット 幅7x厚み2.0	1 個
1DU-3-16	丸ノズル φ1.6x 穴数3	1 個
1DU-90-1	90° 丸ノズル φ2.0x 穴数1	1 個
1DU-90-2	90° 丸ノズル φ2.0x 穴数2	1 個
1DU-90-5	90° 丸ノズル φ2.0x 穴数5	1 個
1DU-30	30° 丸ノズル φ3.0	1 個
1DU-30EK	30° 丸ノズル φ3.0 ショート	1 個
1DU-60	60° 丸ノズル φ3.0	1 個
1DU-60EK	60° 丸ノズル φ3.0 ショート	1 個
KU-1DU-16	樹脂製丸ノズル φ1.6	1 個
KU-1DU-32	樹脂製丸ノズル φ3.2	1 個
KU-1DU-50	樹脂製丸ノズル φ5.0	1 個
KU-1DU-3-16	樹脂製丸ノズル φ1.6x 穴数3	1 個
KU-1DU-72	樹脂製丸ノズル スリット 幅7x厚み2.0	1 個
KU-1DU-30	30° 樹脂製丸ノズル φ3.0	1 個
KU-1DU-60	60° 樹脂製丸ノズル φ3.0	1 個

注意：ホースシステムキット及び丸ノズルシリーズについては、ノズルの向きを指先で簡単に微調整出来るアジャストナットも1個付属しております。用途に応じてご使用下さい。

アジャストナット



1/4" ホースシステム 型番表

品番	品名・形状・内容	入数 (1パック)
1HA-DU	90° 丸ロングノズル 40L (先端ノズル 5L・10L・20L 各1個入)	1個
1HA-DU-2	90° 丸ロングノズル 55L (先端ノズル 5L・10L・20L 各1個入)	1個
1HA-DU-3	90° 丸ロングノズル 70L (先端ノズル 5L・10L・20L 各1個入)	1個
1DU-BL	フレアノズル 幅28x厚み4.0 穴径φ1.4x穴数9	1個
1DU-SL-SS	フレアノズル ワイドジェット 幅20x厚み2.5	1個
1DU-SL-25	フレアノズル ワイドジェット 幅20x厚み4.0	1個
1DU-SL-GS	フレアノズル ストレートジェット 幅18x厚み2.5	1個
1DU-SL-50-GS	フレアノズル ストレートジェット 幅35x厚み2.2	1個
1DU-SL-50-GS-0.4	フレアノズル ストレートジェット 幅35x厚み0.4	1個
1GS-R	サークルシャワーノズルセット (サイドノズル1DU-R 17個 + T型ジョイント1WV-R 1個)	1セット
1WV-R	サークルシャワーノズル用T型ジョイント	1個
1DU-R	サイドノズル 20.5L x φ1.6	1個
1DU-EL-3	サイドノズル 51L x φ1.6 x 穴数3	1個
1DU-ELH	サイドノズル 1DU-EL-3 用クランプ	1個
1VER	サイドノズル 止め栓キャップ	1個
SW-11	専用レンチ 11mm	1丁
SW-16	専用レンチ 16mm	1丁
RE1-O	違径ジョイント (1/4"→1/8")	1個









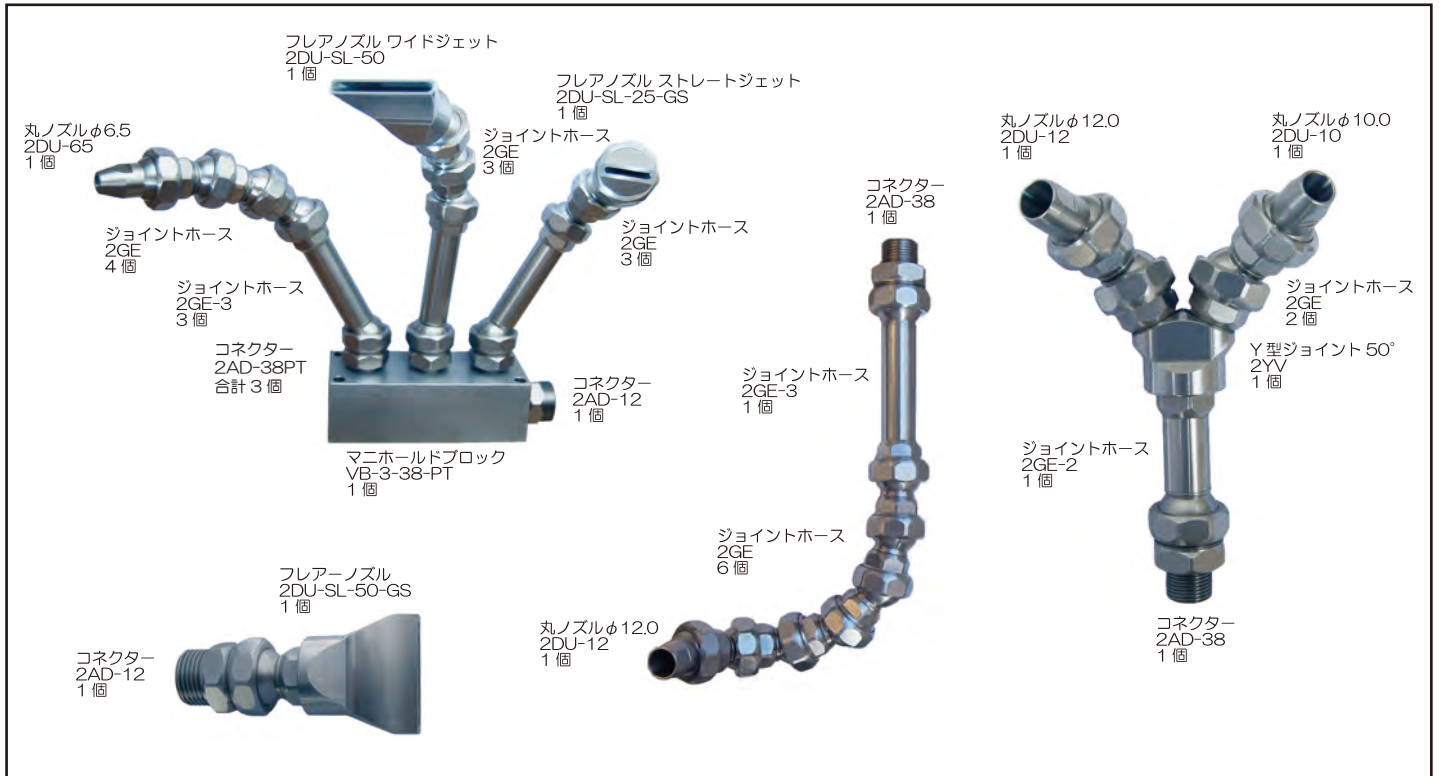





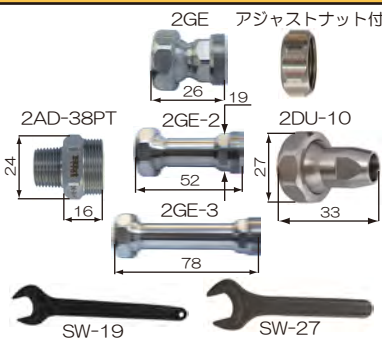

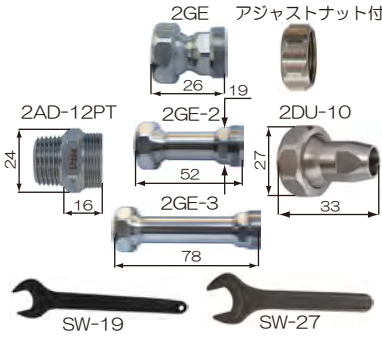

1/2" ホースシステム 組合せ・型番表

コネクタ・バルブ・カプラ	ジョイントホース・ジョイントアダプター	各種ノズル
<p>PT3/8 2AD-38PT</p> <p>PT1/2 2AD-12PT</p> <p>PT3/4 2AD-34PT</p> <p>G3/8 2AD-38</p> <p>G1/2 2AD-12</p> <p>G3/4 2AD-34</p>	<p>2GE</p> <p>2GE-2</p> <p>2GE-3</p> <p>2GE-100</p> <p>2GE-300</p> <p>2GE-500</p> <p>2GE-1000</p> <p>ダブルボール ジョイントホース</p> <p>2GE-DK</p> <p>2GE-2DK</p> <p>2GE-3DK</p>	<p>2DU-65 φ6.5 2DU-12 φ12.0</p> <p>2DU-10 φ10.0 2DU-SL-25-GS</p> <p>2DU-SL-25 2DU-SL-25-SS</p> <p>2DU-SL-50</p> <p>2DU-SL-50-GS</p> <p>2DU-SL-50-GS-0.4</p> <p>2DU-SL-65-GS</p> <p>2DU-SL-65-GS-0.4</p>
<p>ワンタッチカプラ</p> <p>2FP</p>	<p>ダブルソケット ジョイントホース</p> <p>2GE-3DKS</p>	<p>違径ソケット</p> <p>2AD-2GE-38PT M24 x PT3/8</p> <p>2AD-2GE-12PT M24 x PT1/2</p> <p>2AD-2GE-38 M24 x G3/8</p> <p>2AD-2GE-12 M24 x G1/2</p>
<p>チェックバルブ</p> <p>KH-38SS ステンレス製 KH-38 真鍮製</p> <p>KH-12SS ステンレス製 KH-12 真鍮製</p>	<p>RE2-1</p> <p>1/2" ホースから 1/4" ホースへ接続可能な 違径ジョイントです</p> <p>2AD-LL (LL用)</p>	<p>樹脂製丸ノズル</p> <p>KU-2DU-65 KU-2DU-10</p> <p>KU-2DU-12</p>

1/2" ホースシステム 組合せ参考例

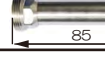
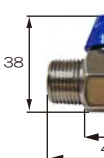

1/2" ホースシステム 型番表

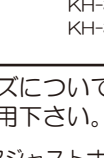
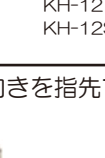
品番	品名・形状・内容	入数 (1 パック)	
2GS-38PT	 <p>1/2" ホースシステムキット コネクターPT3/8 全長 275mm</p>	 アジャストナット付 2GE 4 個	
		2GE-2 1 個	
		2GE-3 1 個	
		2AD-38PT 1 個	
		2DU-10 1 個	
		SW-19 1 丁	
		SW-27 1 丁	
			
2GS-12PT	 <p>1/2" ホースシステムキット コネクターPT1/2 全長 275mm</p>	 アジャストナット付 2GE 4 個	
		2GE-2 1 個	
		2GE-3 1 個	
		2AD-12PT 1 個	
		2DU-10 1 個	
		SW-19 1 丁	
		SW-27 1 丁	
			
2GE	ジョイントホース 26L		1 個
2GE-2	ジョイントホース 52L		1 個
2GE-3	ジョイントホース 78L		1 個
2GE-100	ジョイントホース 100L		1 個
2GE-300	ジョイントホース 300L		1 個
2GE-500	ジョイントホース 500L		1 個
2GE-1000	ジョイントホース 1000L		1 個
2GE-DK	ダブルボールジョイントホース 36L		1 個
2GE-2DK	ダブルボールジョイントホース 62L		1 個
2GE-3DK	ダブルボールジョイントホース 88L		1 個
2GE-3DKS	ダブルソケットジョイントホース 85L		1 個
KH-38	チェックバルブ G3/8xG3/8 真鍮製		1 個
KH-12	チェックバルブ G1/2xG1/2 真鍮製		1 個
KH-38SS	チェックバルブ G3/8xG3/8 ステンレス製		1 個
KH-12SS	チェックバルブ G1/2xG1/2 ステンレス製		1 個

注意：ホースシステムキット及び丸ノズルシリーズについては、ノズルの向きを指先で簡単に微調整出来るアジャストナットも 1 個付属しております。用途に応じてご使用下さい。

アジャストナット



1/2" ホースシステム 型番表









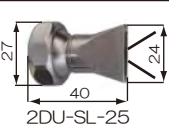
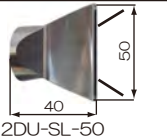
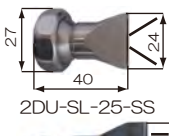

品番	品名・形状・内容	入数 (1 パック)
2AD-38PT	コネクターPT3/8	1 個
2AD-12PT	コネクターPT1/2	1 個
2AD-34PT	コネクターPT3/4	1 個
2AD-38	コネクターG3/8	1 個
2AD-12	コネクターG1/2	1 個
2AD-34	コネクターG3/4	1 個
2FP	ワンタッチカプラ	1 個
2AD-LL	ボールコネクター(LL 用)	1 個
2WV-1K	L 型ボールジョイント	1 個
2WV-2K	T 型ボールジョイント	1 個
2WV-3K	クロスボールジョイント	1 個
2WV-4K	スターボールジョイント	1 個
2-WI	コーナパイプライン用コネクター	1 個
2YV	Y 型ジョイント 50°	1 個
RE2-1	違径ジョイント (1/2"→1/4")	1 個
2AD-2GE-38PT	違径ソケット M24 × PT3/8	1 個
2AD-2GE-12PT	違径ソケット M24 × PT1/2	1 個
2AD-2GE-38	違径ソケット M24 × G3/8	1 個
2AD-2GE-12	違径ソケット M24 × G1/2	1 個
2DU-65	丸ノズル φ6.5	1 個
2DU-10	丸ノズル φ10.0	1 個
2DU-12	丸ノズル φ12.0	1 個
KU-2DU-65	樹脂製丸ノズル φ6.5	1 個
KU-2DU-10	樹脂製丸ノズル φ10.0	1 個
KU-2DU-12	樹脂製丸ノズル φ12.0	1 個

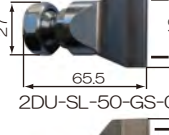
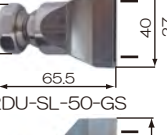
注意：ホースシステムキット及び丸ノズルシリーズについては、ノズルの向きを指先で簡単に微調整出来るアジャストナットも 1 個付属しております。用途に応じてご使用下さい。

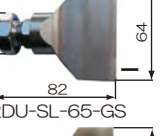
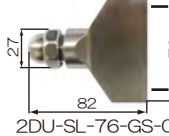
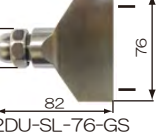
アジャストナット



1/2" ホースシステム 型番表

品番	品名・形状・内容	入数 (1パック)
2DU-SL-25	フレアノズルワイドジェット 幅25x厚み4.0 	1個
2DU-SL-50	フレアノズルワイドジェット 幅50x厚み4.0 	1個
2DU-SL-25-SS	フレアノズルワイドジェット 幅20x厚み2.5 	1個
2DU-SL-25-GS	フレアノズルストレートジェット 幅18x厚み2.5 	1個
2DU-SL-50-GS	フレアノズルストレートジェット 幅40x厚み2.5 	1個
2DU-SL-50-GS-0.4	フレアノズルストレートジェット 幅35x厚み0.4 	1個
2DU-SL-65-GS	フレアノズルストレートジェット 幅58x厚み2.0 	1個
2DU-SL-65-GS-0.4	フレアノズルストレートジェット 幅58x厚み0.4 	1個
2DU-SL-76-GS	フレアノズルストレートジェット 幅70x厚み2.0 	1個
2DU-SL-76-GS-0.4	フレアノズルストレートジェット 幅70x厚み0.4 	1個
VB-3-38PT	マニホールドブロック 38PT 	1個
VB-3-38	マニホールドブロック 38 	1個
VB-3-38PT-BS	マニホールドブロック用止め栓プラグ 38PT 	1個
VB-3-38-BS	マニホールドブロック用止め栓プラグ 38 	1個
SW-19	専用レンチ 19mm 	1丁
SW-27	専用レンチ 27mm 	1丁

ホースのジョイント方法

①ホース 1本
大・小の専用レンチ



②大・小の専用レンチをジョイントホースのナット部分に挿入します。

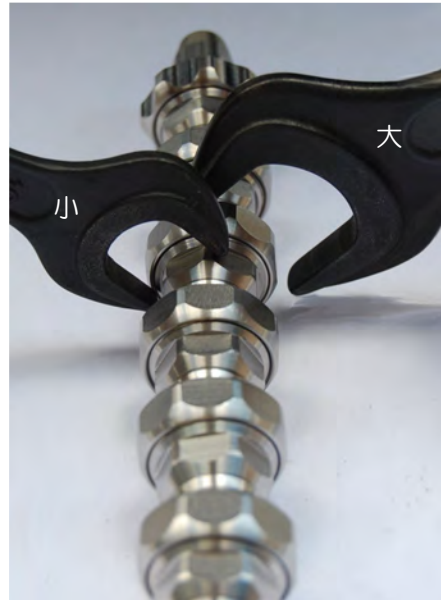

③大のレンチを固定し、小のレンチを矢印の方向に動かすとナットはゆるんでいきます。



④レンチでゆるめたナットがはずれた状態。



⑤つぎにナットを締め付けていく場合、③の操作とは逆方向にレンチを動かすと固定されます。



⑥ゆるみが無くがっちり固定されます。



機械への取り付け方法

①接続するコネクターのねじ部分にシールテープ等を巻いた後、コネクタを機械に挿入して下さい。



②お手持ちのレンチ等でコネクタを機械にしっかりと締め付けて下さい。



③次に接続するジョイントホースをコネクターのR部分に押し当てた後、ナットを仮締めして下さい。



④付属のレンチでナットをしっかりと締め付けて下さい。



⑤最後にノズルの向きを調整して下さい。

