

DRILL CHUCK

www.hhsun.com





キーレスドリルチャックシリーズ

マニトー

JT キーレスドリルチャック

- 振れ精度 50μ 以下で精度の高い加工が可能です。
- ハンドル不要で無比の耐久性を実現します。

(単位: mm)

在庫区分	型番	つかみ能力	外径		(A)	(B)	内部テーパ
			(ϕD)	(ϕD)			J.T.No.
◎	65-J1	0 ~ 6.5	34	34	73	68	1
◎	100-JT2S	0.5~10	41	41	92	81	2S
◎	130-J6	0.5~13	50	50	103	93	6
◎	160-J6	3 ~16	54	54	110	98	6

◎標準在庫品

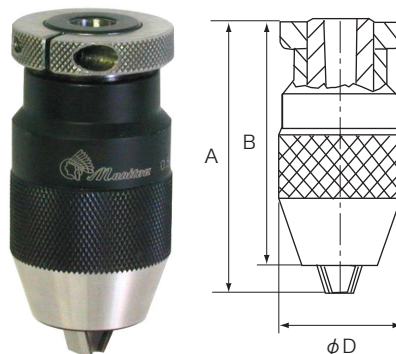

BT BTシャンク一体型キーレスドリルチャック

- 振れ精度 50μ 以下(アベレージ 30μ)で精度の高い加工が可能です。
- 突き出し長さが短く高剛性で、主轴急停止時でもゆるみがありません。
- フックスパナで増し締め可能。

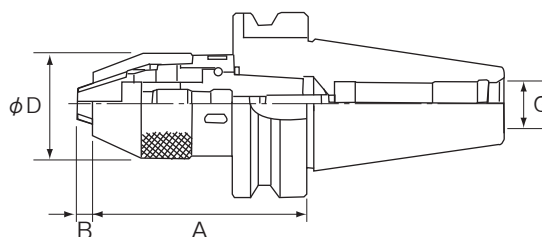

*フックスパナ付き

(単位: mm)

在庫区分	型番	つかみ能力	外径		(A)	(B)	(G)	BT No.
			(ϕD)	(ϕD)				BT No.
◎	BT40-130	0.5~13	50	50	95	10	M16	40
◎	BT50-130	0.5~13	50	50	105	10	M24	50
◎	BT40-160	3 ~16	57	57	110	12	M24	40
◎	BT50-160	3 ~16	57	57	110	12	M24	50

◎標準在庫品

SGZ-10 センタリングバー チタンコーティング

- フライス盤・立型MC機等での芯出し作業が加工物の側面に測定子を当てるだけで簡単に行えます。

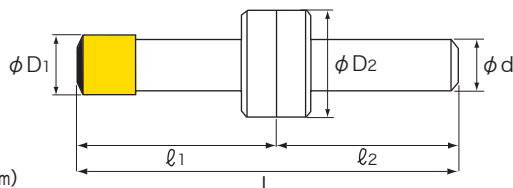
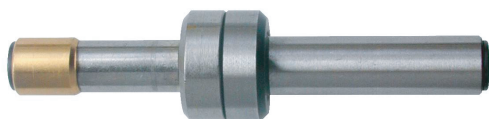

(単位: mm)

在庫区分	型番	(ϕD_1)	(ϕD_2)	(l_1)	(l_2)	全長	シャンク径
						(L)	(ϕd)
◎	SGZ-10	10	19	36.5	43.5	80	10

◎標準在庫品

繰り返し位置決め精度: $\pm 3\mu\text{m}$
 硬度: HRC58~60
 回転数: 450~600rpm



キーレスドリルチャックシリーズ

マニトー

ST STシャンク一体型キーレスドリルチャック

- 振れ精度 $50\mu\text{m}$ 以下(アベレージ $30\mu\text{m}$)で精度の高い加工が可能です。
- 突き出し長さが短く高剛性で、主軸急停止時でもゆるみがありません。
- フックスパナで増し締め可能。

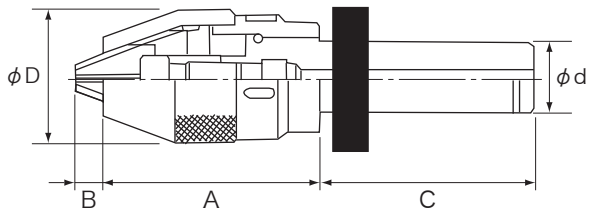

*フックスパナ付き

(単位:mm)

在庫区分	型番	つかみ能力	外径 (ϕD)	(A)	(B)	(C)	シャンク径 (ϕd)
◎	ST20-130	0.5~13	50	81	10	72	20
◎	ST25-130	0.5~13	50	81	10	82	25
◎	ST32-130	0.5~13	50	81	10	92	32
◎	ST32-160	3 ~16	57	85	12	90	32

◎標準在庫品

MT MTシャンク一体型キーレスドリルチャック

- 振れ精度 50μ 以下で精度の高い加工が可能です。
- ハンドル不要で無比の耐久性を実現します。

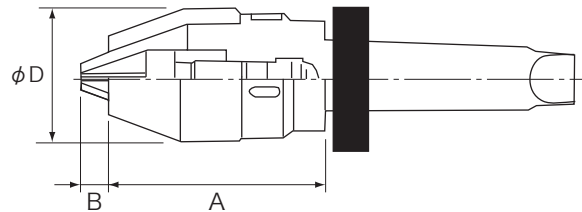

*フックスパナ付き

(単位:mm)

在庫区分	型番	つかみ能力	外径 (ϕD)	(A)	(B)	MT No.
◎	MT2-130	0.5~13	50	81	10	2
◎	MT3-130	0.5~13	50	81	10	3
◎	MT4-130	0.5~13	50	81	10	4
◎	MT3-160	3 ~16	57	85	13	3
◎	MT4-160	3 ~16	57	85	13	4

◎標準在庫品



マニトー センタリングバー チタンコーティング

フライス盤・MC等の工作機械の芯出し作業に

品番
No. SGZ-10

注意：非磁性タイプではありません。

加工物の端面に測定子を当てるだけで測定可能
繰り返し位置決め精度は $\pm 2\mu\text{m}$

硬度：HRC58~60

使用回転数：450~600rpm

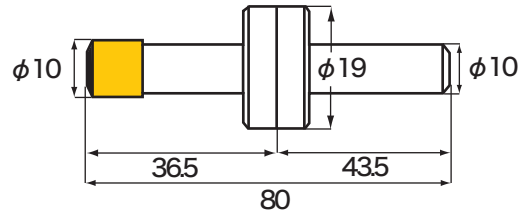
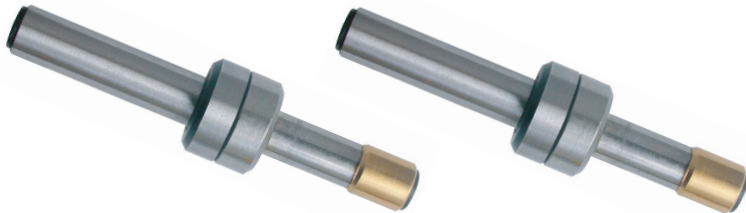

マニトー センタリングバー チタンコーティング

フライス盤・MC等の工作機械の芯出し作業に

品番
No. SGZ-10

注意：非磁性タイプではありません。

加工物の端面に測定子を当てるだけで測定可能
繰り返し位置決め精度は $\pm 2\mu\text{m}$

硬度：HRC58~60

使用回転数：450~600rpm

